

# MANUAL DE OPERAÇÃO DO PROGRAMADOR DE ALARMES MOD. EB-20



EBEST COM. DE PROD. ELETRÔNICOS LTDA

<http://www.ebest-eng.com.br>

[ebest-eng@uol.com.br](mailto:ebest-eng@uol.com.br)

Av. Otávio Braga de Mesquita, 1299, 2º andar SL 7

GUARULHOS – SP Cep: 07191-000

Tel./Fax: (11) 2406-7073

# ÍNDICE

|                                    |    |
|------------------------------------|----|
| 1. Conexões: .....                 | 3  |
| 2. Funcionamento: .....            | 3  |
| 2.1.Desativação Temporária: .....  | 4  |
| 2.2.Toque Manual: .....            | 4  |
| 3. Programação: .....              | 4  |
| 3.1.Acertar Relógio .....          | 4  |
| 3.2.Programar Alarmes .....        | 5  |
| 3.2.1. Campos dos Alarmes .....    | 5  |
| 3.2.2. Programando um Alarme ..... | 6  |
| 4. Senha.....                      | 7  |
| 5. Características Técnicas .....  | 8  |
| 6. Certificado de Garantia.....    | 9  |
| 7. Como conectar o aparelho:.....  | 10 |

## 1. Conexões:

AC- 110V ou 220V

(NA = Contato Normalmente Aberto)

NA1= Saída 1

NA2= Saída 2

NA3= Saída 3

NA4= Saída 4

### Nota importante:

NÃO EMPENHE MUITA FORÇA AO APERTAR OS PARAFUSOS DO CONECTOR. ELE É FRÁGIL E PODE ESPANAR!!!



Diagrama Elétrico de Ligação – Ver pag. 10

Para ligar o aparelho basta providenciar uma entrada de energia e as conexões de saída para os acionamentos. Para a entrada de energia é fornecido um cabo de alimentação padrão de dois pinos para ser plugado a uma tomada comum, 110V ou 220V. O aparelho é bivolt automático.

Para conectar a saída, abra a caixa, procure os conectores sem fios com as letras NA1, NA2, NA3 e NA4. Estas saídas não fornecem energia para acionar a sirene, apenas interrompem um circuito com uma fonte de energia externa que o instalador deve providenciar. Pode ser a mesma fonte de energia para o relógio. Tais saídas podem ser conectadas em paralelo com o interruptor manual externo da sirene (se já existir um). O Interruptor manual externo passa a ser opcional, pois é possível o acionamento manual a partir deste relógio. Diagrama no Item 7.

## 2. Funcionamento:

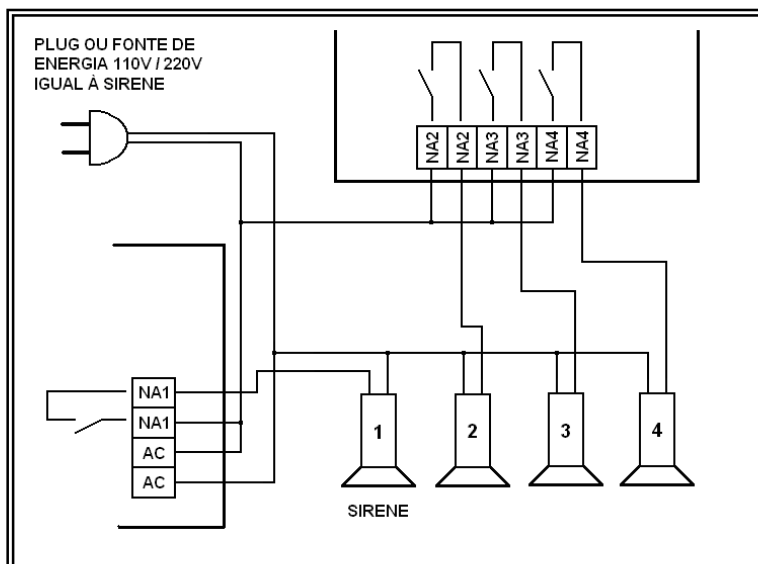
Sua função básica é acionar até 4 campainhas em horários e dias da semana programados, podendo a duração do toque ser ajustada de 1 a 59 segundos.

A Programação é simples, possui display LCD alfanumérico que facilita a compreensão da programação, com menus em Português. Qualquer pessoa está habilitada a programar os alarmes.

A bateria interna garante a preservação do horário do relógio mesmo na falta de energia. Se a bateria se esgotar, somente o horário do relógio é perdido. Todas as memórias de alarme estão gravadas em memória não volátil. A expectativa de vida da bateria é de cinco anos.

## 2.1. Desativação Temporária:

Se pressionada a tecla ESC, é possível impedir o acionamento da campainha, como por exemplo em feriados, ou anular o toque em algum horário específico sem necessitar reprogramá-lo. Caso a senha esteja habilitada, aguarde 5 seg. pressionando esta tecla para obter a mesma função.

Basta um novo toque nesta mesma tecla para voltar à operação normal.

## 2.2. Toque Manual:

Você pode através do teclado acionar a campainha (sirene) manualmente. Para isto deve-se primeiramente pressionar a tecla ESC, que desabilita o toque automático. Em seguida pressionar a tecla ENTER. A campainha tocará enquanto esta tecla estiver pressionada. Use as teclas SETAS [↑↓] para selecionar qual saída será acionada.

## 3. Programação:

### 3.1. Acertar Relógio

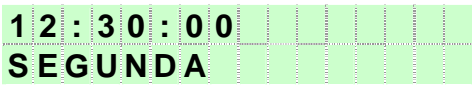
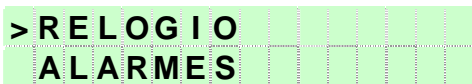
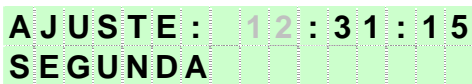
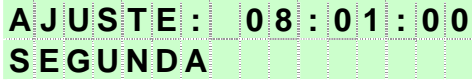
|   |   |  |
|---|---|--|
| 1 | Pressione a tecla ENTER [↵] na Tela principal.  |  |
| 2 | Digite a Senha, caso essa for solicitada (ver passo 3 do item “4. Senha”).<br>Pelas teclas SETAS [↑↓], selecione “RELOGIO” e pressione ENTER [↵].               |  |
| 3 | Ajuste a HORA correta, pressionando as teclas SETAS [↑↓].<br>A tecla ENTER [↵] passa para o próximo campo a ser ajustado e a tecla ESC volta ao campo anterior. |  |
| 4 | Para sair deste menu, pressione a tecla ENTER [↵] ou ESC, até que todos os itens parem de piscar, e então pressione a tecla ESC novamente.                      |  |



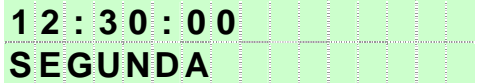
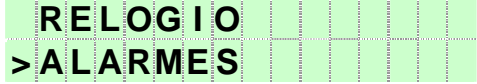
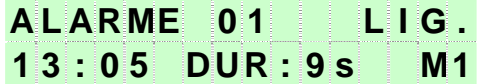
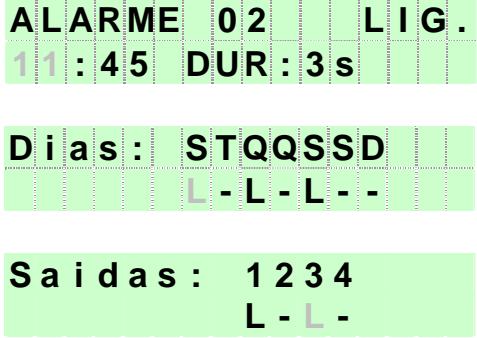
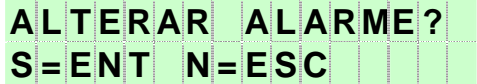
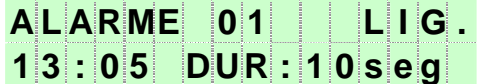

## 3.2.2. Programando um Alarme

|   |  |  |
|---|--|--|
| 1 | <p>Pressione a tecla ENTER [↵] na Tela principal.</p>  |    |
| 2 | <p>Digite a Senha, caso essa for solicitada (ver passo 3 do item Digite a Senha, caso essa for solicitada (ver passo 3 do item “4. Senha”).</p> <p>Pelas teclas SETAS [↑↓], selecione “ALARMES” e pressione ENTER [↵].</p>   |    |
| 3 | <p>Na tela de Alarmes, quando nenhum item estiver piscando, escolha pelas teclas SETAS [↑↓] um dos alarmes a ser programado. Posições (das 1600) ainda sem programação não aparecem neste menu, apenas a próxima ainda em branco. Cada nova programação libera a próxima.</p> <p>Escolhido um dos alarmes, pressione ENTER [↵], para que o cursor comece a piscar e permita a alteração.</p> |    |
| 4 | <p>Programe a HORA desejada, pressionando as teclas SETAS [↑↓].</p> <p>Use a tecla ENTER [↵] para passar ao próximo campo a ser ajustado ou a tecla ESC para voltar ao campo anterior.</p> <p>Use as teclas SETAS [↑↓] para alterar o valor dos campos.</p>  |  |
| 5 | <p>Pressione a tecla ENTER [↵] ou ESC, até que todos os itens parem de piscar.</p> <p>Se algum campo foi alterado, surgirá a pergunta “ALTERAR?”.</p> <p>Pressione a tecla ENTER [↵] para confirmar a alteração do Alarme ou ESC para cancelar as alterações e recuperar os valores que foram alterados deste Alarme.</p>  |  |
| 6 | <p>Para sair deste menu, pressione a tecla ESC novamente ou, para programar um novo alarme, volte ao passo número 3.</p>   |  |

## 4. Senha

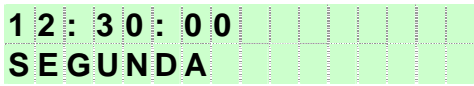
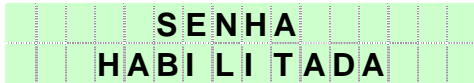
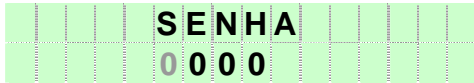
É possível habilitar uma senha para bloquear o acesso ao menu de rolagem, evitando que alguém não autorizado altere os dados do aparelho.

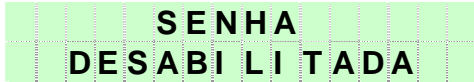
|   |  |  |
|---|--|--|
| 1 | Na Tela principal, pressione as teclas ESC e ENTER [↵] simultaneamente.  |    |
| 2 | Surgirá uma mensagem indicando que a senha foi habilitada.   |    |
| 3 | Ao retornar à tela do relógio, pressione a tecla ENTER [↵].<br><br>Na tela de senha, use as teclas SETAS [↑↓] para alterar o dígito, e as teclas ENTER [↵] e ESC para avançar e retornar entre os dígitos.<br><br><u>A SENHA É FIXA E O VALOR É 1245</u> |    |
| 4 | Com a Senha correta, surgirá um novo item (Desabilita Senha) no menu de rolagem.<br><br>Para desabilitar a Senha, use as teclas SETAS [↑↓] e posicione em “SENHA DESABILIT” e pressione ENTER [↵].   |  |
| 5 | Surgirá uma tela confirmando que a Senha foi desabilitada e voltará para a tela principal do relógio.  |  |

## **5. Características Técnicas**

Tensão de entrada: Bivolt automático, de 90V a 260V

Consumo: 2W

Tensão da Carga (sirene): 110 ou 220V

Corrente Max. da carga: 5A

Potência máxima de carga na saída: 500W (110V) ou 1000W(220V)

Número de saídas: 4

Número max. de programações: 1600

Precisão do relógio: 5ppm ou erro inferior a 2 min. por ano.



## CERTIFICADO DE GARANTIA

Este certificado garante a execução de serviço de reparo e assistência técnica ao produto que apresente defeito de fabricação ou mal funcionamento, conforme condições abaixo:

### PRODUTO:

Válido para produtos da marca EBEST que tenham sido comercializados pela própria empresa ou seus revendedores, devendo os mesmos possuir etiqueta com número de série para que seja verificado o prazo de validade da mesma.

### PRAZO:

24 meses a partir da data da nota fiscal.

### COBERTURA:

O serviço de garantia cobre os custos de mão de obra e reposição de peças que apresentem defeito de fabricação.

### CANCELAMENTO DA GARANTIA:

Fica suspensa a garantia se o defeito apresentado pelo produto for consequência de: operação em desacordo com as condições especificadas no manual; mal uso; acidente; queda; violação; descargas atmosféricas.

## 7. Como conectar o aparelho:

